

Varenummer: 5865702

Beskrivelse: Lyddæmper med Hi-flow 570-2, - G 3/4"
Lyddæmper med Hi-flow

Mål

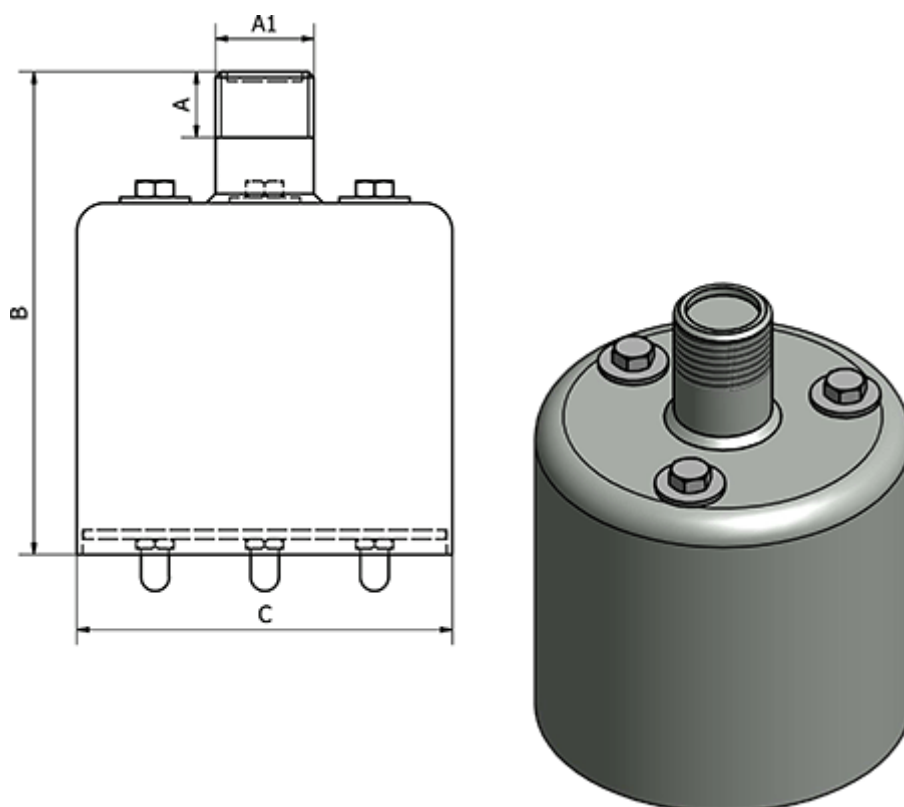

A	= 16
B	= 106
C	= 80
Gevind A1	= G 3/4"